

studio xps™

ÜZEMBEÁLLÍTÁSI ÚTMUTATÓ

Típus DCRM

Megjegyzések, figyelmeztetések és "Vigyázat" üzenetek

 **MEGJEGYZÉS:** A MEGJEGYZÉS a számítógép biztonságosabb és hatékonyabb használatát elősegítő, fontos tudnivalókat tartalmazza.

 **FIGYELMEZTETÉS:** A „FIGYELMEZTETÉS” jelzés hardver-meghibásodás vagy adatvesztés potenciális lehetőségére hívja fel a figyelmet, egyben közli a probléma elkerülésének módját.

 **VIGYÁZAT!** A VIGYÁZAT jelzések esetleges tárgyi és személyi sérülésekre, illetve életveszélyre hívják fel a figyelmet.

Ha a vásárolt számítógép Dell™ n Series típusú, a Microsoft® Windows® operációs rendszerekkel kapcsolatos utalások nem alkalmazhatók.

A jelen dokumentumban tartalmazott információk előzetes értesítés nélkül módosíthatók.

© 2009 Dell Inc. Minden jog fenntartva.

A Dell Inc. írásos engedélye nélkül szigorúan tilos a dokumentumot bármiféle módon sokszorosítani.

A szövegben használt védjegyek: A *Dell*, a *DELL* logo, *YOURS IS HERE*, *Studio XPS*, *Dell On Call*, és a *DellConnect* a Dell Inc. védjegyei; Az *Intel* bejegyzett védjegy és a *Core* az Intel Corporation az Egyesült Államokban és más országokban bejegyzett védjegye; A *Microsoft*, *Windows*, *Windows Vista*, és a *Windows Vista* start gomb a Microsoft Corporation védjegyei vagy az Egyesült Államokban és/vagy más országokban bejegyzett védjegyei.; A *Blu-ray Disc* a the Blu-ray Disc Association védjegye; A *Bluetooth* a Bluetooth SIG, Inc. tulajdonában lévő védjegy és a Dell licencengedéllyel használja.

A dokumentumban egyéb védjegyek és védett nevek is szerepelhetnek, amelyek a védjegyet vagy nevet bejegyeztető cégre, valamint annak termékeire vonatkoznak. A Dell Inc. elhárít minden, a sajátján kívüli védjegyekkel és márkanévvel kapcsolatban benyújtott tulajdonjogi keresetet.

2009. július

A.sz. 8DXGJ

Mód. A00

Tartalomjegyzék

A Studio XPS asztal üzembe állítása	5	Csatlakozók a hátsó panelen.	21
A számítógép üzembe helyezése előtt	7	Szoftver funkciók.	23
Csatlakoztassa a monitort	8	Dell Dock	26
A billentyűzet és az egér csatlakoztatása	11	Problémák megoldása	27
A hálózati kábel (opcionális) csatlakoztatása	12	Hangjelzés kódok	27
Csatlakoztassa a hálózati tápkábelt.	13	Hálózati problémák	29
Nyomja meg a bekapcsoló gombot	14	Tápellátással kapcsolatos problémák	30
A Microsoft Windows Vista üzembehelyezése	14	Memóriaproblémák	31
Csatlakozás az internetre (opcionális)	15	Lefagyások és szoftver problémák.	32
A Studio XPS asztal használata	17	A Support Tools használata	35
Előlnézet.	17	Dell támogatási központ	35
Hátulnézet.	20	Rendszerüzenetek	36
		Hardver hibaelhárító	38
		Dell Diagnostics (Dell-diagnosztika)	38

Az operációs rendszer visszaállítása	43	Még több információ és erőforrás	58
Rendszervisszaállítás	43	Műszaki adatok	61
Dell gyári lemezkép visszaállítása	45	Függelék	66
Az operációs rendszer újratelepítése	47	Macrovision termék közlemény	66
Segítségkérés	50	Tárgymutató	67
Műszaki támogatás és ügyfélszolgálat	51		
DellConnect™	51		
Online szolgáltatások	52		
Automatizált rendelési állapot szolgálat	53		
Termékinformáció	53		
Tételek visszaküldése javításra vagy visszafizetésre a jótállás feltételei alapján	54		
Telefonhívás előtt	56		
A Dell elérhetőségei	57		

A Studio XPS asztal üzembe állítása

Ez a fejezet az Studio XPS™ 435T/9000 laptop üzembe helyezésére és a perifériák csatlakoztatására vonatkozó információkat tartalmazza.

 **VIGYÁZAT!** Mielőtt hozzáfogna az ebben a fejezetben ismertetett műveletekhez, olvassa el a számítógéphez mellékelt biztonsági információkat. A biztonsági gyakorlatokra vonatkozó bővebb információért látogasson el a Regulatory Compliance Homepage (megfelelés a szabályozásoknak) weboldalra a www.dell.com/regulatory_compliance webcímen.

A Studio XPS asztal üzembe állítása

 **MEGJEGYZÉS:** A számítógép szervizcímkéje a FlexBay fedele alatt található a számítógép elején. Ez a kód szükséges a számítógép azonosításához a Dell Support weboldal elérésekor vagy műszaki támogatás kérésekor.

WWW.DELL.COM
Service Tag: XXXXX
Express Service Code: XXX-XXX-XX



A számítógép üzembe helyezése előtt

A számítógép elhelyezésekor gondoskodjon arról, hogy könnyen hozzáférjen a tápforráshoz, megfelelő szellőztetést biztosítson a számítógép körül és a számítógépet sima felületre helyezi.

A levegőáramlás korlátozása a számítógép körül a készülék túlmelegedését okozhatja.

A túlmelegedés elkerülése érdekében hagyjon legalább 10,2 cm szabad helyet a számítógép háta mögött, és minimum 5,1 cm helyet a többi oldala mentén.









A számítógépet, amikor be van kapcsolva nem szabad zárt térbe helyezni, mint például szekrénybe vagy fiókba.

Csatlakoztassa a monitort

A számítógép nem rendelkezik beépített videó csatlakozóval. A monitor csatlakoztatásához használja a bővítőnyílásban lévő videokártya csatlakozóját.

Csatlakoztassa a videokábelt a monitorra

Ellenőrizze a TV-t vagy monitort annak érdekében, hogy milyen típusú csatlakozók állnak rendelkezésre. Az alábbi táblázat segítségével azonosíthatja a monitoron lévő csatlakozókat, amelyeket a kívánt típusú csatlakozáshoz használhat.

VGA		
HDMI		
DVI		
DisplayPort		

A monitor csatlakoztassa a VGA, a HDMI, a DVI vagy a DisplayPort csatlakozó használatával.

A HDMI csatlakozó egy nagy teljesítményű digitális csatlakozó, amely egyaránt továbbítja a videó és az audio jeleket olyan kijelzők számára, mint a TV vagy beépített hangszóróval rendelkező monitor. A VGA csak videojelet továbbít olyan kijelzők számára, mint a monitorok vagy kivetítők.

Csatlakoztatás VGA csatlakozó használatával

A kijelzőt csatlakoztassa a VGA kábel használatával (amely általában kék színű csatlakozókkal rendelkezik mindkét végén).

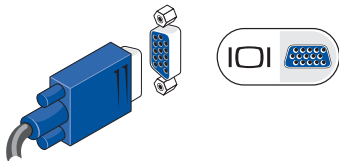

Ha a számítógép DVI csatlakozóval rendelkezik, használja a VGA kábelt (kék csatlakozók mindkét végén) DVI - VGA adapterrel (fehér színű csatlakozó).

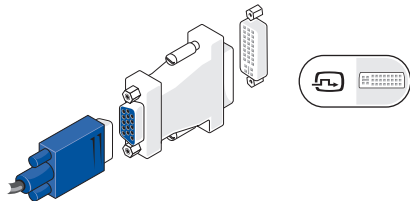

A DVI - VGA adaptert a Dell weboldalon vásárolhatja meg - www.dell.com.

Csatlakoztatás DVI csatlakozó használatával

Csatlakoztassa a kijelzőt DVI csatlakozó használatával.

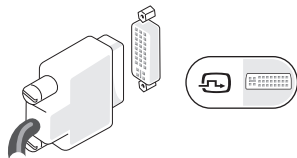

A kiegészítő HDMI és VGA kábelt a Dell weboldalon vásárolhatja meg - www.dell.com.

Csatlakoztatás HDMI csatlakozó használatával

Csatlakoztassa a kijelzőt HDMI csatlakozó használatával.

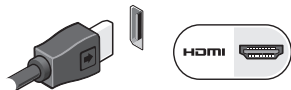

Csatlakoztatás DisplayPort csatlakozó használatával

Csatlakoztassa a kijelzőt DisplayPort csatlakozó használatával.

-  **MEGJEGYZÉS:** A DisplayPort csatlakozóra és a HDMI csatlakozóra egyszerre ne csatlakoztasson eszközöket.

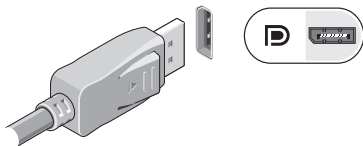

-  **MEGJEGYZÉS:** A kijelző csatlakoztatására vonatkozó bővebb információért olvassa el a kijelzőhöz kapott dokumentációt.

A billentyűzet és az egér csatlakoztatása

Az USB billentyűzetet és az egeret csatlakoztassa a számítógép hátsó paneljént található USB csatlakozókra.

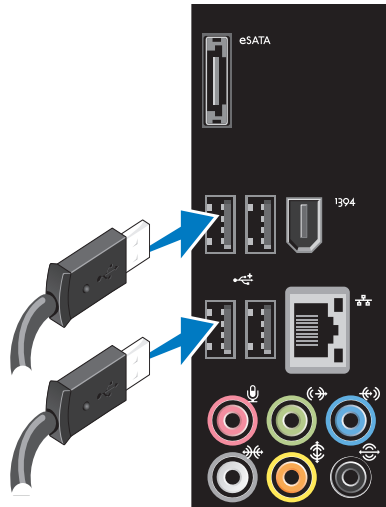

A hálózati kábel (opcionális) csatlakoztatása

A számítógép üzembehelyezéséhez nincs szükség hálózati csatlakozásra, de ha Ön rendelkezik hálózattal vagy internet-csatlakozással, amely kábeles kapcsolatot használ (például szélessávú eszköz vagy Ethernet csatlakozó), most csatlakoztathatja.

MEGJEGYZÉS: A hálózati csatlakozó (RJ45 csatlakozó) csatlakoztatásához csak Ethernet kábelt használjon. Ne csatlakoztasson telefonkábel (RJ11 csatlakozó) a hálózati csatlakozóhoz.

Ha a számítógépet hálózathoz vagy szélessávú eszközhöz akarja csatlakoztatni, akkor csatlakoztassa egy hálózati kábel egyik végét egy hálózati jack dugóhoz vagy szélessávú eszközünkhöz. A hálózati kábel másik végét csatlakoztassa a számítógép

hátán lévő hálózati csatlakozóhoz (RJ45 csatlakozó). Kattanás jelzi, ha a hálózati kábelt biztonságosan csatlakoztatta.

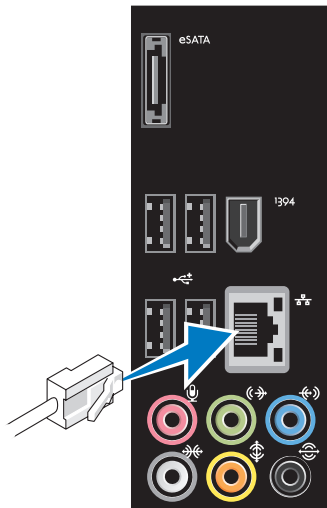

Csatlakoztassa a hálózati tápkábel

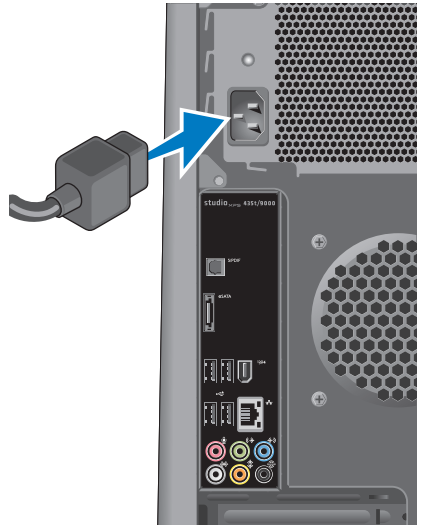

Nyomja meg a bekapcsoló gombot



A Microsoft Windows Vista üzembehelyezése

A Windows Vista® üzembe állításához az első alkalommal kövesse a képernyőn megjelenő utasításokat. Ezeket a lépéseket el kell végezni, és ez egy kis időt vesz igénybe. A képernyők végigvezetik Önt a különféle műveleteken, beleértve a licencmegállapodás elfogadását, tulajdonságok beállítását és az internetcsatlakozás beállítását.

⚠ FIGYELMEZTETÉS: Ne szakítsa meg az operációs rendszer üzembe állítási műveletét. Ezzel a számítógép használhatatlanná válhat, és az operációs rendszert újra kell telepíteni.

✍ MEGJEGYZÉS: Javasoljuk, hogy töltsse le és telepítse a legfrissebb BIOS-t és illesztőprogramokat, amelyek rendelkezésre állnak a Dell Support weboldalon a **support.dell.com** címen.

Csatlakozás az internetre (opcionális)

Az internethez való csatlakozáshoz szüksége van egy külső modemes vagy hálózati kapcsolatra, valamint egy internetszolgáltatóra (ISP).

Ha az eredeti rendelésében USB modem vagy WLAN adapter nem szerepelt, akkor azokat megrendelheti a Dell-től a **www.dell.com** című weboldalon.

Vezetékes csatlakozás kialakítása

- Amennyiben betárcsázós kapcsolatot használ, csatlakoztassa a telefonvonalat a külső USB modemre (opcionális) és a telefon fali aljzatába mielőtt megkezdí az internetkapcsolat beállítását.
- Amennyiben DSL vagy kábel/műholdas modemkapcsolatot használ, kérjen útmutatást a beállításához internetszolgáltatójától.

A vezetékes hálózati kapcsolat beállításához lásd az „Internet kapcsolat beállítása” című részt a 16. oldalon.

Vezeték nélküli kapcsolat beállítása

 **MEGJEGYZÉS:** A vezeték nélküli router beállításához olvassa el a routerhez kapott dokumentációt.

Mielőtt a vezeték nélküli internetkapcsolatot használhatná, a számítógépet csatlakoztatnia kell a vezeték nélküli routerére.

Csatlakozás létrehozása a vezeték nélküli routerrel:

1. Mentsen el, és zárjon be minden nyitott fájlt, majd lépjen ki minden futó alkalmazásból.
2. Kattintson a következőre: **Start**  → **Kapcsolódás**.
3. A beállítások elvégzéséhez kövesse a képernyőn megjelenő utasításokat.

Internet kapcsolat beállítása

Az internetszolgáltatók és ajánlataik országonként változnak. A díjsomagokra vonatkozó információkért forduljon az internetszolgáltatóhoz.

Amennyiben nem tud kapcsolódni az internethez, de a múltban sikeresen csatlakozott, akkor esetleg szolgáltatójánál van szolgáltatásleállítás. Lépjen kapcsolatba internetszolgáltatójával a szolgáltatás állapotának ellenőrzése céljából, vagy próbálja meg újra a csatlakozást később.

Készítse elő az internetszolgáltatótól kapott információkat. Amennyiben nincsen internetszolgáltatója, a **Kapcsolódás az internethez varázsló** segítségével kereshet egyet.

 **MEGJEGYZÉS:** A jelen dokumentumban szereplő eljárásokat a Windows alapértelmezett nézetéhez készítették, ezért lehetséges, hogy nem alkalmazhatók, ha a Dell™ számítógépünket a klasszikus Windows nézetre állítottuk be.

1. Mentsen el, és zárjon be minden nyitott fájlt, majd lépjen ki minden futó alkalmazásból.
2. Kattintson a **Start**  → **Vezérlőpult** menüpontjára.
3. Kattintson a következőkre: **Hálózat és internet** → **Hálózat és megosztási központ** → **Csatlakozás vagy hálózat beállítása** → **Csatlakozás az internetre**.

Megjelenik a **Kapcsolódás az internethez** ablak.

-  **MEGJEGYZÉS:** Ha nem tudja, hogy melyik kapcsolódási típust kell kiválasztani, akkor kattintson a **Segítség lehetőségre**, vagy forduljon internetszolgáltatójához.
4. Kövesse a képernyőn megjelenő utasításokat, és a beállítás befejezéséhez használja az internetszolgáltatójától kapott beállítási információkat.

A Studio XPS asztal használata

Ez a fejezet a Studio XPS™ asztalon rendelkezésre álló funkciókra vonatkozó információkat tartalmazza.

Előnézet

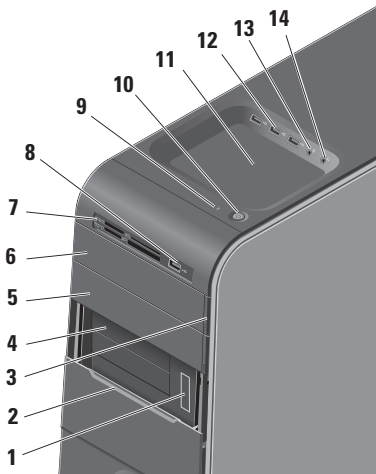

- 1 Szervizcímke és az Express szerviz kód (FlexBay panelalatti címkén található)** — a számítógép azonosítására használható Dell Support weboldal elérésekor vagy műszaki támogatás kérésekor.
- 2 FlexBay panel** — A FlexBay nyílást fedi.
- 3 Optikai meghajtó kiadó gomb** — A lemez kiadásához nyomja meg a gomb aján megjelölt részt.
- 4 FlexBay nyílások (2)** — Hajlékonylemez-meghajtót, médiakártya olvasót vagy egy további merevlemez-meghajtót támogat.
- 5 Optikai meghajtó rekesz** — Egy további optikai meghajtónak adhat helyet.

6 Optikai meghajtó — Szabvány méretű (12 cm) CD, DVD vagy Blu-ray Disc lemezeket játszik le és ír.

7 Médiakártya-olvasó — Gyors és kényelmes megoldást biztosít a memóriakártyán tárolt digitális fényképek megtekintésére, zene és videók megtekintésére, illetve mindezek megosztására.

8  USB 2.0 csatlakozó — Esetenként használt USB eszközök csatlakoztatására szolgál, mint a memóriakulcsok, digitális fényképezőgépek vagy MP3 lejátszók.

9  Merevlemez aktivitás lámpa — Világít, ha a számítógép adatokat olvas a merevlemezről vagy adatokat ír rá. A villogó kék fény a merevlemez aktivitását jelzi.

 **FIGYELMEZTETÉS: Az adatok elvesztésének elkerülése érdekében, a számítógépet**

soha ne kapcsolja ki, amikor a merevlemez aktivitását jelző lámpa villog.

10  Bekapcsoló gomb és lámpa — Megnyomásakor ki vagy be kapcsolja a gépet. A gomb közepén lévő lámpa jelzi a tápfeszültség állapotát:

- Nem világít — A számítógép ki van kapcsolva, vagy nem kap tápellátást.
- Villogó fehér — A számítógép energiatakarékos állapotban van.
- Folyamatos fehér — A számítógép be van kapcsolva.
- Villogó sárga — probléma lehet a rendszer alaplappal.
- Folyamatos sárga — probléma lehet a rendszer alaplappal vagy a tápellátással.

MEGJEGYZÉS: A tápellátással kapcsolatos bővebb információért lásd: „Tápellátással kapcsolatos problémák”, 30. oldal.

-
- 11 Tartozéktálca** — Erre a tálcára helyezhetők eszközök vagy rögzíthetők kábelek.
-
- 12**  **USB 2.0 csatlakozók (3)** — Esetenként használt USB eszközök csatlakoztatására szolgál, mint a memóriakulcsok, digitális fényképezőgépek vagy MP3 lejátszók.
-
- 13**  **Vonal bemeneti (line-in) vagy mikrofon csatlakozó** — Csatlakoztatható mikrofon hang vagy audio kábel audio bemenethez.
-
- 14**  **Fülhallgató csatlakozó** — A fülhallgató csatlakoztatására szolgál.
MEGJEGYZÉS: Ha erősítővel ellátott hangszórót vagy hangrendszert szeretne csatlakoztatni, használja az audio kimeneti vagy az S/PDIF csatlakozót, amelyet a számítógép hátán talál.
-

Hátulnézet

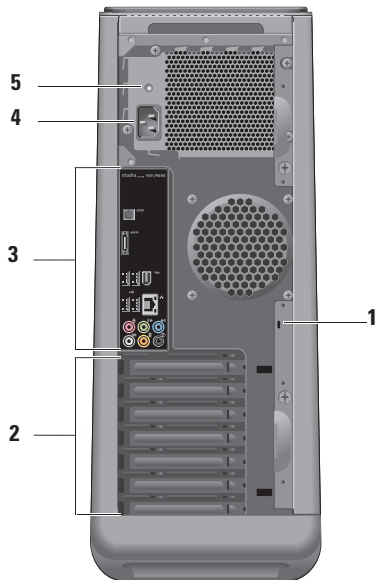

-
- 1 Biztonsági kábel nyílás** — Lopásgátló eszközként használható biztonsági kábel zárjának csatlakoztatására szolgál.

MEGJEGYZÉS: A zár használata előtt, ellenőrizze, hogy az kompatibilis-e a számítógépen lévő biztonsági kábel nyílással.

-
- 2 Bővítőártya nyílás** — Csatlakozók telepített PCI és PCI bővítőártyák számára.

-
- 3 Csatlakozók a hátsó panelen** — USB, audio vagy más eszközök csatlakoztatására szolgálnak.

-
- 4 Hálózati tápcsatlakozó** — A hálózati tápkábelt csatlakoztatja. Ennek a csatlakozónak a megjelenése eltérő lehet.

-
- 5 Tápellátást jelző fény** — Jelzi, hogy rendelkezésre áll-e tápellátás.
-

Csatlakozók a hátsó panelen

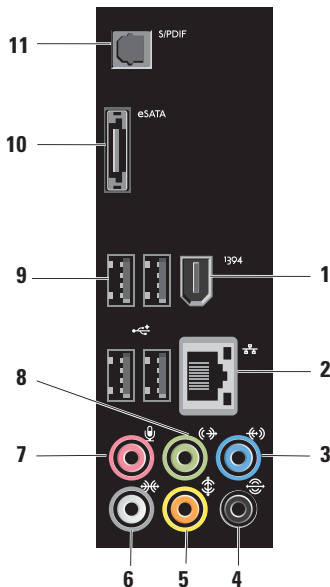

- 1394 IEEE 1394 csatlakozó** — Olyan nagysebességű soros multimédia eszközök csatlakoztatására szolgál, mint a digitális kamerák.
- Hálózati csatlakozó és jelzőfény** — A számítógépet csatlakoztatja hálózatra vagy szélessávú eszközre. A hálózati működésjelző fény villog, ha a számítógép adatokat küld vagy fogad. A nagy volumenű hálózati forgalom hatására úgy tűnhet, hogy ez a lámpa folyamatosan világít.
- Line bemenet csatlakozó** — Hangrögzítő vagy lejátszó eszközök csatlakoztatására szolgál, mint a mikrofon, kazetta lejátszó, CD lejátszó vagy VCR.
- Hátsó L/R surround csatlakozó** — Többcsatornás hangszórók csatlakoztatására szolgál.

5  **Középső/mélyszugárzó csatlakozó** — A mélyszugárzó csatlakoztatására szolgál.

6  **Oldalsó L/R surround csatlakozó** — Surround hangszórók csatlakoztatására szolgál.

Hangkártyával rendelkező számítógépeknél használjuk a kártyán lévő csatlakozót.

7  **Mikrofon csatlakozó** — Csatlakoztatható mikrofon hang vagy audio bemenethez hang vagy telefon program használatához.

Hangkártyával rendelkező számítógépeknél használjuk a kártyán lévő csatlakozót.

8  **Elülső L/R line kimeneti csatlakozó** — Beépített erősítővel rendelkező fejhallgatót vagy hangszórót csatlakoztat. Hangkártyával rendelkező számítógép esetén használja a hangkártyán lévő csatlakozót.

9  **USB 2.0 csatlakozó (4)** — USB eszközök csatlakoztatására szolgál, mint az egér, billentyűzet, nyomtató, külső meghajtó vagy MP3 lejátszó.

10  **eSATA csatlakozó** — Külső SATA tárolóeszközök csatlakoztatására szolgál.

11  **S/PDIF csatlakozó** — Erősítők vagy TV készülékek csatlakoztatására szolgál digitális audio továbbításához optikai digitális kábelon keresztül. Ez a formátum analóg átalakítási művelet nélkül továbbítja az audio jeleket.

Szoftver funkciók

 **MEGJEGYZÉS:** Az ebben a fejezetben ismertetett funkciókra vonatkozó bővebb információkért lásd a *Dell Technology útmutatót* a merevlemezen vagy a Dell Support weboldalán a **support.dell.com** címen.

Hatékonyság és kommunikáció

A számítógép használható bemutatók, brosúrák, üdvözlőkártyák, szórólapok és munkafüzetek készítésére. Szerkesztheti továbbá a digitális fényképeit és képeit. A számítógépre telepített szoftvereket a megrendelésén ellenőrizheti.

Miután csatlakozott az internetre, weboldalakat érhet el, e-mail fiókot állíthat be, fájlokat tölthet fel és le stb.

Szórakozás és multimédia

A számítógép használható videók megtekintésére, játékok játszására, saját CD-k lejátszására, zenehallgatásra, valamint rádióállomások hallgatására. Az optikai lemez meghajtója támogathatja a többszörös média formátumokat, beleértve a CD-ket, Blu-ray lemezeket (ha a vásárláskor ezt az opciót választotta), és DVD-ket.

Képeket és videókat tölthet le vagy másolhat át olyan hordozható eszközökről, mint a digitális fényképezőgépek vagy mobiltelefonok. Az opcionális szoftver alkalmazások lehetővé teszik a videó és a zene fájlok rendezését és létrehozását, amelyeket elmenthet lemezre, olyan hordozható eszközökre, mint az MP3 lejátszó, illetve közvetlenül lejátszható és megtekinthető a csatlakoztatott TV készüléken, kivetítőn vagy egyéb házimozzi rendszereken.

Az asztal testreszabása

Az asztal testre szabható úgy, hogy módosítja a megjelenését, felbontását, a háttérképet, a képernyőkímélőt a **Megjelenés és hangok testre szabása** ablak használatával.

A képernyőtulajdonságok ablakának megjelenítése:

1. Kattintson az egér jobb gombjával az asztal egy szabad részén.
2. Kattintson a **Testreszabás** lehetőségre, ezzel megnyitja a **Megjelenés és hangok testre szabása** ablakot, és ott bővebb információt kap a testreszabási lehetőségekről.

A számítógép beállításainak testreszabása

A számítógép tápellátási beállításait az operációs rendszer tápellátási opcióinak konfigurálásával módosíthatja. A Windows Vista® az alábbi három opciót biztosítja:

- **Kiegyensúlyozott** — A legnagyobb teljesítményt nyújtja, mikor szükség van rá és energiát takarít meg inaktív állapotban.
- **Energiatakarékos** — Ez a tápellátási opció energiát takarít meg azáltal, hogy csökkenti a rendszer teljesítményét annak érdekében, hogy maximalizálja a számítógép élettartamát és csökkenti a számítógép energiafogyasztását.
- **Nagy teljesítmény** — A legmagasabb teljesítményt nyújtja a hordozható számítógépén a processzor sebességének állításával és a rendszer-teljesítmények maximalizálásával.

Információk átvitele egy új számítógépre

 **MEGJEGYZÉS:** Az alábbi lépéseket a Windows alapértelmezett nézetéhez készítették, ezért lehetséges, hogy nem alkalmazhatók, ha a Dell™ számítógépünket a klasszikus Windows nézetre állítottuk be.

1. Kattintson a következőkre: **Start**  → **Vezérlőpult** → **Rendszer és karbantartás** → **Üdvözlő központ** → **Fájlok és beállítások átvitele**.
Ha a **Felhasználói fiók felügyelete** ablak jelenik meg, kattintson a **Folytatás** gombra.
2. Kövesse a **Windows Easy Transfer** varázsló utasításait.

Az adatok biztonsági mentése

Javasolt, hogy a fájljairól és mappáiról rendszeresen készítsen biztonsági mentést a számítógépre. A fájlok biztonsági mentése:

1. Kattintson a következőkre: **Start**  → **Vezérlőpult** → **Rendszer és karbantartás** → **Biztonsági mentés és visszaállítás központ** → **Fájlok biztonsági mentése**.
Ha a **Felhasználói fiók felügyelete** ablak jelenik meg, kattintson a **Folytatás** gombra.
-  **MEGJEGYZÉS:** A Windows Vista bizonyos kiadásai lehetőségeket biztosítanak a számítógép biztonsági mentésére.
2. Kövesse a **Fájlok biztonsági mentése** varázsló utasításait.

Dell Dock

A Dell Dock egy ikoncsoport, amely gyors hozzáférést biztosít a gyakran használt alkalmazásokhoz, fájlokhoz és mappákhoz. A Dock az alábbiak szerint tehető egyedivé:

- Ikonok hozzáadása, illetve eltávolítása
- Ikonok csoportosítása kategóriákba
- A Dock színének és helyének megváltoztatása
- Az ikonok viselkedésének megváltoztatása



Kategória hozzáadása

1. Az egér jobb oldali gombjával kattintson a Dockra, kattintson a **Hozzad**→ **Kategória** lehetőségre.
A **Kategória Hozzáadása/Szertesztése** ablak jelenik meg.
2. A **Cím** mezőbe írja be a kategória nevét.
3. Válasszon ki egy ikont a kategóriához a **Kép kiválasztása**: mezőben.
4. Kattintson a **Mentés** gombra.

Ikon hozzáadása

Az egérrel húzza át az ikont a Dockra vagy kategóriára.

Kategória vagy ikon eltávolítása

1. Az egér jobb oldali gombjával kattintson a kategóriára vagy az ikonra, majd kattintson a **Parancsikon törlése** vagy a **Kategória törlése** menüpontra.
2. Kövesse a kijelzőn megjelenő utasításokat.

A Dock testreszabása

1. Az egér jobb oldali gombjával kattintson a Dockra, majd kattintson a **Speciális beállítások...** menüpontra.
2. A Dock testreszabásához válassza ki a kívánt opciót.

Problémák megoldása

Ez a rész hibaelhárítási információkat tartalmaz a számítógépre vonatkozóan. Ha az alábbi utasításokat követve nem tudja megoldani a problémát lásd: „A Support Tools használata”, 35. oldal, vagy „A Dell elérhetőségei”, 57. oldal.

 **VIGYÁZAT! Csak szakképzett személy távolíthatja el a számítógép burkolatát. A speciális szolgáltatásokért és hibaelhárítási utasításokért lásd a *Szervizelési kézikönyvet* a Dell Támogatás weboldalon a support.dell.com honlapon.**

 **VIGYÁZAT! Mielőtt a számítógép belsejében dolgozni kezdene, olvassa el a számítógéphez mellékelt biztonsági információkat. A biztonsági gyakorlatokra vonatkozó bővebb információért látogasson el a Regulatory Compliance Homepage (megfelelés**

a szabályozásoknak) weboldalra a www.dell.com/regulatory_compliance webcímen.

Hangjelzés kódok

Ha a monitor nem tudja a hibákat vagy problémákat megjeleníteni, indításkor a számítógép hangjelzéseket adhat. Az alábbi hangjelzések segítenek a számítógéppel kapcsolatos hibák elhárításában.

 **MEGJEGYZÉS:** Cserealkatrészekért lásd a *Szervizelési kézikönyvet* a Dell Támogatás honlapon a support.dell.com honlapon.

Egy hangjelzés — *BIOS ROM ellenőrzőösszeg hiba; lehet, hogy alaplap hiba*
Forduljon a Dellhez (lásd: „A Dell elérhetőségei”, 57. oldal).

Két hangjelzés — *Nem érzékelhető a RAM*

- Távolítsa el a memóriamodulokat, telepítsen újra egy modult, és indítsa újra a számítógépet. Ha a számítógép normálisan elindul, telepítsen egy újabb modult. Ezt folytassa addig, amíg azonosítani nem tudja a hibás modult, vagy hiba nélkül telepíti az összes modult.
- Lehetőleg ugyanolyan típusú memóriamodulokat telepítsen a számítógépbe.
- Ha a probléma továbbra is fennáll forduljon a Dellhez (lásd: „A Dell elérhetőségei”, 57. oldal).

Három hangjelzés — *Valószínű alaplap hiba*

Forduljon a Dellhez (lásd: „A Dell elérhetőségei”, 57. oldal).

Négy hangjelzés — *RAM olvasás/írás hiba*

- Győződjön meg róla, hogy betartja a memóriamodul/memória csatlakozó beszerelésére vonatkozó útmutatásokat (lásd a *Szervizelési kézikönyvet* a Dell Support honlapon a **support.dell.com** címen).
- Ellenőrizze, hogy a telepítendő memóriamodulok kompatibilisek-e a számítógéppel.
- Ha a probléma továbbra is fennáll forduljon a Dellhez (lásd: „A Dell elérhetőségei”, 57. oldal).

Öt hangjelzés — *Valós idejű óra hiba*

Cserélje ki az elemet.

Hat hangjelzés — *Videó BIOS teszt hiba*

Forduljon a Dellhez (lásd: „A Dell elérhetőségei”, 57. oldal).

Hálózati problémák

Vezeték nélküli kapcsolatok

Ha a hálózati kapcsolat elveszett —

A vezeték nélküli router offline állapotban van vagy a vezeték nélküli funkció nincs engedélyezve a számítógépén.

- Ellenőrizze, hogy a vezeték nélküli router be van-e kapcsolva, és csatlakozik-e adatforráshoz (kábeles modem vagy hálózati csomópont).
- Csatlakozás létrehozása a vezeték nélküli routerrel:
 - a. Mentsen el, és zárjon be minden nyitott fájlt, majd lépjen ki minden futó alkalmazásból.
 - b. Kattintson a következőre: **Start**  → **Kapcsolódás**.
 - c. A beállítások elvégzéséhez kövesse a képernyőn megjelenő utasításokat.

Vezetékes kapcsolatok

Ha a hálózati kapcsolat megszakadt —

A kábel meglazult vagy sérült.

- Ellenőrizze, hogy a kábel megfelelően csatlakozik-e és nem sérült.

A hálózati csatlakozón lévő beépített kapcsolat és aktivitás integritás jelzőlámpája segít ellenőrizni, hogy a kapcsolat működik-e és az alábbi állapotokról ad információkat:

- Nincs aktivitás — A kapcsolat és az aktivitás integritás jelzőfény nem világít.
- 10 Mbs — Az kapcsolat integritás jelzőfény nem világít és az aktivitás integritás jelzőfény sárga színnel villog.
- 100 Mbs — Az kapcsolat integritás jelzőfény zöld színnel világít és az aktivitás integritás jelzőfény sárga színnel villog.
- 1000 Mbs — Az kapcsolat integritás jelzőfény sárga színnel világít és az aktivitás integritás jelzőfény sárga színnel villog.

 **MEGJEGYZÉS:** A hálózati csatlakozón lévő kapcsolat integritás jelzőlámpa csak a vezetékes csatlakozásra érvényes. A kapcsolat integritás jelzőlámpa nem szolgál információkkal a vezeték nélküli kapcsolatra vonatkozóan.

Tápellátással kapcsolatos problémák

Ha az üzemjelző fény nem világít —

A számítógép ki van kapcsolva vagy nem kap tápellátást.

- A tápkábelt dugja vissza a számítógép tápellátó aljzatába és csatlakoztassa a hálózati feszültségre.
- Ha a számítógép egy hosszabbítás elosztóra van csatlakoztatva, akkor gondoskodjunk róla, hogy az elosztó be legyen dugva a hálózati dugaszoló aljzatba és az elosztó be legyen kapcsolva. A feszültségvédő készülékeket, elosztókat és

a hosszabbító kábeleket kiiktatva ellenőrizze, hogy a számítógép megfelelően működik-e.

- Ellenőrizze, hogy a hálózati csatlakozó megfelelően működik-e egy másik készülékkel, például egy lámpával.
- Ellenőrizze, hogy a számítógép hátán található tápellátást jelző fény világít-e. Ha a jelzőfény nem világít, akkor probléma lehet a tápellátással vagy a tápkábelrel.

Ha a probléma továbbra is fennáll forduljon a Dellhez (lásd: „A Dell elérhetőségei”, 57. oldal).

Ha az üzemjelző fény folyamatos fehér színnel világít és a számítógép nem reagál —

A kijelző nem csatlakozik vagy nincs bekapcsolva. Ellenőrizze, hogy a kijelző megfelelően csatlakozik-e, kapcsolja ki, majd újra be.

Ha az üzemjelző fény fehér színnel villog —

A számítógép készenléti állapotban van.

A normál működés visszaállításához nyomjon meg egy gombot a billentyűzeten, mozgassa mutatót az érintőpanelen vagy az egeret, vagy nyomja meg a főkapcsolót.

Folyamatos sárga — probléma lehet a rendszer alaplappal vagy a tápellátással. Segítségért forduljon a Dellhez, lásd: „A Dell elérhetőségei”, 57 oldal.

Villogó sárga — probléma lehet a rendszer alaplappal vagy a tápellátással. Segítségért forduljon a Dellhez, lásd: „A Dell elérhetőségei”, 57 oldal.

Ha olyan interferenciát tapasztal, amely zavarja a vételt a számítógépen — Olyan jel okoz interferenciát, amely megszakítja vagy blokkolja más jelek vételét. Az interferencia esetleges okai lehetnek:

- A tápkábel, a billentyűzet és az egér hosszabbítókábelei
- Túl sok készülék csatlakozik egy elosztóra
- Több elosztó csatlakozik egy hálózati csatlakozóra

Memóriaproblémák

Ha nem elegendő memóriára utaló üzenetet kap —

- Mentsen el és zárjon be minden nyitott fájlt és lépjen ki minden futó, de nem használt programból, hátha ez megoldja a problémát.
- A szoftver dokumentációjában olvassa el a minimális memória követelményekre vonatkozó részt. Amennyiben szükséges, telepítsen még memóriát (Lásd a *Szervizelési kézikönyvet* a Dell Support honlapon a **support.dell.com** címen).
- Helyezze be újra a memóriákat (lásd a *Szervizelési kézikönyvet* a Dell Support honlapon a **support.dell.com** címen) hogy biztos legyen benne, hogy a számítógép kommunikál a memóriákkal.

Ha más memóriaproblémát tapasztal —

- Győződjön meg róla, hogy betartja a memória beszerelésére vonatkozó útmutatásokat (lásd a *Szervizelési kézikönyvet* a Dell Support honlapon a **support.dell.com** címen).
- Ellenőrizze, hogy a memóriamodul kompatibilis-e a számítógéppel. Az Ön számítógépe a DDR3 memóriát támogatja. A támogatott memóriatípusokra vonatkozó információkért lásd az „Műszaki adatok” című részt az 61. oldalon.
- Futtassa a Dell Diagnostics programot (lásd a „Dell Diagnostics (Dell-diagnosztika)” című rész a 38. oldalon).
- Helyezze be újra a memóriákat (lásd a *Szervizelési kézikönyvet* a Dell Support honlapon a **support.dell.com** címen) hogy biztos legyen benne, hogy a számítógép kommunikál a memóriákkal.

Lefagyások és szoftver problémák

Ha a számítógép nem indul el —

Ellenőrizze, hogy a tápkábel megfelelően csatlakozik-e a számítógépre, illetve a elektromos aljzatra.

Egy program nem reagál — Zárja be a programot:

1. Nyomja meg egyszerre a <Ctrl><Shift><Esc> billentyűket.
2. Kattintson az **Alkalmazások** lehetőségre
3. Kattintson a programra, amely nem válaszol.
4. Kattintson a **Feladat befejezése** gombra.

Ha egy program rendszeresen lefagy —
Ellenőrizze a szoftver dokumentációját.
Szükség esetén távolítsa el, majd telepítse újra a programot.

 **MEGJEGYZÉS:** A szoftverek rendszerint rendelkeznek a telepítési utasításokat tartalmazó dokumentációval, vagy a CD-vel.

Ha a számítógép nem reagál, vagy teljesen kék színű képernyő jelenik meg —

 **FIGYELMEZTETÉS:** Ha az operációs rendszert nem tudja szabályosan leállítani, adatokat veszthet.

Ha a számítógép a billentyűzetre vagy az egér mozgatására nem reagál, a tápellátás gombot 8-10 másodpercig nyomva tartva kapcsolja ki a számítógépet. Ezután indítsa újra.

A program régebbi Microsoft® Windows® operációs rendszerhez készült —

Futassa a **Program kompatibilitás varázslót**. A Program-kompatibilitás varázsló úgy konfigurálja a programot, hogy az a nem Windows Vista operációs rendszerhez hasonló környezetben is futhasson.

1. Kattintson a **Start**  → **Vezérlőpult** → **Programok** → **Használjon egy régebbi programot a Windows** jelen változatával funkcióra.
2. Az üdvözlő képernyőn kattintson a **Tovább** gombra.
3. Kövesse a kijelzőn megjelenő utasításokat.

Ha más szoftverproblémát tapasztal —

- Azonnal készítsen biztonsági mentést a fájljairól.
- Vírusirtó programmal vizsgálja át a merevlemez vagy a CD-ket.

Problémák megoldása

- Mentsen el és zárjon be minden nyitott fájlt vagy programot, majd a **Start**  menün keresztül állítsa le a számítógépet.
- Hibaelhárítási információkért tanulmányozza át a szoftver dokumentációját, vagy lépjen kapcsolatba a gyártóval:
 - Győződjön meg róla, hogy a program kompatibilis a számítógépére telepített operációs rendszerrel.
 - Győződjön meg arról, hogy a számítógép megfelel a szoftver futtatásához szükséges minimális hardverkövetelményeknek. További információkért olvassa el a szoftver dokumentációját.
 - Győződjön meg róla, hogy a program telepítése és konfigurációja megfelelő.
- Ellenőrizze, hogy az eszköz illesztőprogramok nem ütköznek a programmal.
- Szükség esetén távolítsa el, majd telepítse újra a programot.

A Support Tools használata

Dell támogatási központ

A **Dell Support Center** (Dell támogatási központ) segít megtalálni a szerviz-, támogatás- és rendszerspecifikus információkat.

Az alkalmazás elindításához kattintson a tálcán lévő  ikonra.

A **Dell Support Center** weboldala megjeleníti a számítógép modellszámát, szervizcímekjét és szerviz kapcsolattartási információit.

A honlap hivatkozásokat tartalmaz az alábbiak eléréséhez:

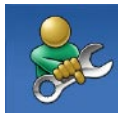

Önsegítő eszközök
(Hibaelhárítás, Biztonság, Rendszerteljesítmény, Hálózat/Internet, Biztonsági mentés/Visszaállítás és Windows operációs rendszer)



Figyelmeztetések
(a számítógéppel kapcsolatos műszaki támogatási figyelmeztetések)



Segítség a Dell-től (Műszaki támogatás a DellConnect™-tel, Ügyfélszolgálat, Oktatás és oktatóanyagok, „Hogyan kell” sűgó a Dell-lel telefonon keresztül és Online vizsgálat a PC CheckUp-pal)



A rendszerről
(Rendszerdokumentáció, Jótállási információk, Rendszerinformációk, Frissítések és tartozékok)

A **Dell Support Center**-re és a rendelkezésre állót támogató eszközökre vonatkozó bővebb információért a **support.dell.com** weboldalon kattintson a **Services** (Szolgáltatások) fülre.

Rendszerüzenetek

Ha a számítógép problémát vagy hibát érzékel, rendszerüzenetet jeleníthet meg, amely segít a probléma okának azonosításában, illetve a problémát megoldó lépés megállapításában.

 **MEGJEGYZÉS:** Ha olyan üzenetet kapott, amely nem szerepel az alábbi példák között, akkor vagy az operációs rendszer vagy az üzenet feltűnésekor futó program dokumentációjában keresse a hibaüzenetet.

Vigyázat! Az előző indítási kísérletnél ez a rendszer a(z) [nnnn] ellenőrzési pontnál meghibásodott. Ha a probléma megoldásához segítséget akar, akkor kérjük, jegyezze fel ezt az ellenőrző pontot, és forduljon a Dell Műszaki Támogatásához — A számítógépnek nem sikerült befejeznie a rendszerbetöltő rutint három egymást követő alkalommal ugyanazon hiba miatt, segítségért „A Dell elérhetőségei” című részt a 57. oldalon.

CMOS ellenőrző összeg hiba — Valószínű alaplap hiba vagy az RTC akkumulátor gyenge. Cserélje ki az elemet. Lásd a *Szervizelési kézikönyvet* a Dell Support weboldalán a **support.dell.com** címen, vagy segítségért lásd a „A Dell elérhetőségei” című részt a 57. oldalon.

CPU ventilátor hiba — A CPU ventilátor meghibásodott. Cserélje ki a CPU ventilátort. Segítségért lásd a Szervizelési kézikönyvet a Dell Támogatás honlapon a **support.dell.com** honlapon.

Merevlemez-meghajtó hiba — Lehetséges merevlemez hiba a merevlemez HDD POST folyamán. Segítségért lásd a „A Dell elérhetőségei” című részt a 57. oldalon.

Merevlemez-meghajtó olvasási hiba — Lehetséges merevlemez hiba a merevlemez HDD rendszerbetöltési teszt folyamán. Segítségért lásd a „A Dell elérhetőségei” című részt a 57. oldalon.

Billentyűzet hiba — Cserélje le a billentyűzetet vagy ellenőrizze a kábelt meglazult csatlakozások tekintetében.

Nem áll rendelkezésre rendszerbetöltő eszköz — A merevlemezen nincs indítható partíció, a merevlemez-meghajtó kábele meglazult vagy nincs indítható eszköz.

- Ha a merevlemez-meghajtó a rendszerindító eszköz, gondoskodjon arról, hogy a kábelek csatlakoztatva legyenek, és arról, hogy a meghajtó megfelelően telepítve, illetve partícionálva legyen, mint rendszerindító eszköz.
- Lépjen be a rendszerbeállítás programba és győződjön meg róla, hogy az indítási sorrend információ helyes. Segítségért lásd a *Szervizelési kézikönyvet* a Dell Támogatás honlapon a **support.dell.com** honlapon.

Nincs órajel megszakítás — Az alaplapon lévő egyik chip vagy az alaplap hibásodott meg. Lásd a *Szervizelési kézikönyvet* a Dell Support weboldalán

a **support.dell.com** címen, vagy segítségért lásd a „A Dell elérhetőségei” című részt a 57. oldalon.

USB túlfeszültség hiba — Csatlakoztassa le az USB eszközt. Az USB eszköznek nagyobb feszültségre van szüksége a megfelelő működéshez. Az USB eszközre csatlakoztasson külső tápellátást, vagy ha az USB eszköz két kábellel rendelkezik, csatlakoztassa mindkettőt.

Megjegyzés - A merevlemez ÖNELLENŐRZŐ RENDSZERE jelentette, hogy egy paraméter a normális határokon kívül van. A Dell ajánlja, hogy adatait rendszeresen mentse el. Egy tartományon kívül eső paraméter nem feltétlenül jelez potenciális merevlemez problémát — S.M.A.R.T hiba, lehetséges merevlemez-meghajtó hiba. Ezt a funkciót engedélyezni lehet vagy le lehet tiltani a BIOS beállításánál (setup). Segítségért lásd a „A Dell elérhetőségei” című részt a 57. oldalon.

Hardver hibaelhárító

Ha az operációs rendszer beállításakor egy eszközt nem észlel a rendszer, vagy konfigurálását nem találja megfelelőnek, a **hardverhiba-elhárító** segítségével feloldhatja az összeférhetlenséget.



A hardver-hibaelhárító indítása:

1. Kattintson a következőre: **Start**  → **Súgó és támogatás**.
2. Gépelje be a keresőmezőbe, hogy `hardware troubleshooter`, majd nyomja meg az <Enter> billentyűt a keresés elindításához.
3. A keresés eredményei közül válassza ki a problémát legmegfelelőbbben leíró opciót a további hibaelhárító lépések követéséhez.

Dell Diagnostics (Dell-diagnosztika)

Ha problémája támad a számítógéppel, végezze el a „Lefagyások és szoftver problémák” című részben (32. oldal) ismertetett ellenőrzéseket, futtassa a Dell-diagnosztikát, és csak ezután forduljon a Dellhez műszaki segítségnyújtásért.

Mielőtt nekiállna, ajánlott kinyomtatnia a lépéseket.

-  **MEGJEGYZÉS:** A Dell Diagnostics kizárólag Dell számítógépeken működik.
-  **MEGJEGYZÉS:** Az illesztő- és segédprogramokat tartalmazó *Drivers and Utilities* lemez opcionális, ezért elképzelhető, hogy nem része számítógépe alaptartozékainak.

Lásd a Rendszerbeállítás szakaszt a *Szervizelési kézikönyvben* hogy ellenőrizze a számítógép konfigurációs információit és hogy meggyőződjön róla, hogy a tesztelni kívánt eszköz megjelenik és aktív.

A Dell Diagnostics programot indítsa el a merevlemezről, vagy a *Drivers and Utilities* lemezről.

A Dell Diagnostics indítása a merevlemezről

A Dell Diagnostics a merevlemez egy rejtett diagnosztikai segédprogram partíciójában található.

 **MEGJEGYZÉS:** Ha a számítógép képernyője üres marad, lásd a „A Dell elérhetőségei” című részt a 57. oldalon.

1. Győződjön meg róla, hogy a számítógép megfelelően működő elektromos aljzathoz csatlakozik.
2. Kapcsolja be (vagy indítsa újra) a számítógépet.
3. Amikor a DELL™ embléma megjelenik, azonnal nyomja meg az <F12> billentyűt. Válassza ki a Diagnostics elemet az indító menün, majd nyomja meg az <Enter> gombot.

Ezzel a Pre-Boot System Assessment (PSA) programot nyitja meg egyes számítógépeken.

 **MEGJEGYZÉS:** Ha túl sokáig vár és megjelenik az operációs rendszer logója, várjon tovább, amíg meg nem jelenik a Microsoft® Windows® asztal, ezután kapcsolja ki a számítógépet és próbálkozzon újra.

 **MEGJEGYZÉS:** Ha arra figyelmeztető üzenetet lát, hogy nem található a diagnosztikai segédprogramok partíciója, kövesse a képernyőn megjelenő utasításokat a Dell Diagnostics programnak a *Drivers and Utilities* (illesztő- és segédprogramokat tartalmazó) lemezről történő futtatásához.

A PSA meghívásakor:

- a. A PSA elindítja a tesztet.
- b. Ha a PSA sikeresen lefut, akkor az alábbi üzenet jelenik meg: „No problems have been found with this system so far. Do you want to run the remaining memory tests? This will take about 30 minutes or more. Do you want to continue? (Recommended) (Nem található probléma ezzel a rendszerrel kapcsolatban. Kívánja folytatni a többi memória tesztet? Ez körülbelül 30 percet vagy több időt vesz igénybe. Folytatni kívánja? (Javasolt))”.
- c. A memóriaproblémák ellenőrzéséhez nyomja meg a <y> gombot, vagy annak mellőzéséhez az <n> gombot. Az alábbi üzenet jelenik meg:
„Booting Dell Diagnostic Utility Partition. Press

any key to continue. (Dell Diagnostic Utility Partition indítása. A továbblépéshez nyomja le bármelyik billentyűt.)„

- d. A **Choose An Option** (Válasszon opciót) ablak megnyitásához nyomja meg bármely billentyűt.

Ha a PSA nem indul el:

Bármely gomb megnyomásával indítsa el a Dell Diagnostics segédprogramot a merevlemezen lévő diagnosztikai segédprogram partícióról és lépjen a **Choose An Option** (Válasszon opciót) ablakra.

4. Válassza ki a tesztet, amit le akar futtatni.
5. Ha egy teszt során probléma merült fel, megjelenik egy üzenet a hibakóddal és a probléma leírásával. Írja le a hibakódot, és ha a probléma továbbra is fennáll, forduljon a Dellhez (lásd: „A Dell elérhetőségei”, 57. oldal).

 **MEGJEGYZÉS:** A számítógép szervizcímkeje minden tesztképernyő tetején megtalálható. Amikor felhívja a Dellt, a műszaki támogatást ellátó munkatársak meg fogják kérdezni a szervizcímke adatait.

6. A tesztek végrehajtása után zárja be a tesztképernyőt, ha vissza kíván térni a **Choose An Option** (Válasszon opciót) ablakhoz.

A kilépéshez a Dell Diagnostics programból, és a számítógép újraindításához tekintson a **Kilépés** gombra.

A Dell Diagnostics indítása a Drivers and Utilities lemezről

1. Helyezze be a *Drivers and Utilities* (illesztő- és segédprogramokat tartalmazó) lemezt.
2. Állítsa le, és indítsa újra a számítógépet. Amikor a DELL embléma megjelenik, azonnal nyomja meg az <F12> billentyűt.

 **MEGJEGYZÉS:** Ha túl sokáig vár és megjelenik az operációs rendszer logója, várjon tovább, amíg meg nem jelenik a Microsoft® Windows® asztal, ezután kapcsolja ki a számítógépet és próbálkozzon újra.

 **MEGJEGYZÉS:** Az alábbi lépések csak egyszer változtatják meg az indítási szekvenciát. A következő indítás alkalmával a számítógép a rendszerbeállításokban megadott eszközöknek megfelelően indul el.

3. Amikor megjelenik az indítóeszközök listája, jelölje ki a **CD/DVD/CD-RW** meghajtót, majd nyomja le az <Enter> billentyűt.
4. A megjelenő menün válassza ki a **Boot from CD-ROM** (CD/DVD meghajtóról történő indítás) lehetőséget, és nyomja meg az <Enter> gombot.

A Support Tools használata

5. Nyomja meg az 1-es gombot a CD menü elindításához, majd nyomja meg az <Enter> gombot a folytatáshoz.
 6. Jelölje ki a **Run the 32 Bit Dell Diagnostics** (32-bites Dell-diagnosztika futtatása) parancsot. Ha több verzió is fel van sorolva, válassza a számítógépének megfelelőt.
 7. Válassza ki a tesztet, amit le akar futtatni.
 8. Ha egy teszt során probléma merült fel, megjelenik egy üzenet a hibakóddal és a probléma leírásával. Írja le a hibakódot, és ha a probléma továbbra is fennáll, forduljon a Dellhez (lásd: „A Dell elérhetőségei”, 57. oldal).
-  **MEGJEGYZÉS:** A számítógép szervizcímkéje minden tesztképernyő tetején megtalálható. A szervizcímké azonosítja a számítógépet, amikor Dell-lel kapcsolatba lép.
9. A tesztek végrehajtása után zárja be a tesztképernyőt, ha vissza kíván térni a **Choose An Option** (Válasszon opciót) ablakhoz.
A kilépéshez a Dell Diagnostics programból, és a számítógép újraindításához katintson a **Kilépés** gombra.
 10. Távolítsa el a *Drivers and Utilities* (illesztő- és segédprogramokat tartalmazó) lemezt.

Az operációs rendszer visszaállítása

Az operációs rendszert a következő módokon állíthatja vissza:

- A Rendszer-visszaállítás visszaállítja számítógépét egy korábbi működőképes állapotra az adatfájlok érintetlenül hagyása mellett. Az operációs rendszer visszaállítása és az adatfájlok megőrzése érdekében először ezt a szolgáltatást használja.
- A Dell Factory Image Restore visszaállítja a merevlemezét a Studio XPS vásárlása pillanatának megfelelő működési állapotba. Ez a segédprogram végleg töröl minden adatot a merevlemezről, és eltávolít minden programot, amelyet Ön a számítógép kézhezvétele óta telepített. A Dell Factory Image Restore szolgáltatást csak abban az esetben használja, ha a rendszer-visszaállítás nem oldotta meg az operációs rendszer problémáját.

- Amennyiben Operációs rendszer lemezt kapott a számítógéphez, annak használatával is visszaállíthatja az operációs rendszert. Azonban az Operációs rendszerlemez használata is töröl minden adatot a merevlemezről. A lemezt csak abban az esetben használja, ha a rendszer-visszaállítás nem oldotta meg az operációs rendszer problémáját.

Rendszervisszaállítás

A Windows operációs rendszer rendszer-visszaállítás funkciója segítségével a számítógép visszaállítható egy korábbi, működőképes állapotra (az adatfájlok érintése nélkül), ha a hardverben, szoftverben vagy más rendszerbeállításban történt módosítás miatt a rendszer nemkívánatos működési állapotba került. A rendszer-visszaállítás bármely módosítása a számítógépen teljes mértékben visszafordítható.

 **FIGYELMEZTETÉS:** Az adatfájlokról rendszeresen készítsen biztonsági másolatot. A rendszer-visszaállítás nem követi nyomon az adatfájlokat és nem is állítja helyre őket.

 **MEGJEGYZÉS:** A jelen dokumentumban szereplő eljárásokat a Windows alapértelmezett nézetéhez készítették, ezért lehetséges, hogy nem alkalmazhatók, ha a Dell™ számítógépünket a klasszikus Windows nézetre állítottuk be.

A rendszer-visszaállítás indítása

1. Kattintson a **Start**  gombra.
2. A **Keresés indítása** mezőbe írja be, hogy *Rendszer-visszaállítás*, majd nyomja meg az <Enter> billentyűt.

 **MEGJEGYZÉS:** Megjelenhet a **Felhasználói fiók felügyelete** ablak. Ha Ön rendszergazda a számítógépen, akkor kattintson a **Folytatás**; gombra, egyébként pedig forduljon a rendszergazdához, hogy folytassa az elkezdett tevékenységet.

3. Kattintson a **Tovább** gombra, és kövesse a képernyőn megjelenő további utasításokat.

Abban az esetben, ha a rendszer-visszaállítás nem oldotta meg a problémát, visszavonhatja a legutolsó rendszer-visszaállítást.

Az utolsó rendszer-visszaállítás visszavonása

 **MEGJEGYZÉS:** Az utolsó rendszer-visszaállítás visszavonása előtt mentsen el és zárjon be minden nyitott fájlt, és lépjen ki minden futó programból. A rendszer teljes visszaállításáig ne módosítson, nyisson meg vagy töröljön fájlokat vagy programokat.

1. Kattintson a **Start**  gombra.
2. A **Keresés indítása** mezőbe írja be, hogy *Rendszer-visszaállítás*, majd nyomja meg az <Enter> billentyűt.
3. Kattintson az **Utolsó visszaállítás visszavonása** lehetőségre majd kattintson a **Tovább** gombra.

Dell gyári lemezkép visszaállítása

 **FIGYELMEZTETÉS:** A Dell Factory Image Restore szolgáltatás véglegesen töröl minden adatot a merevlemezről, eltávolít minden olyan programot és illesztőprogramot, amit Ön a számítógép átvétele óta telepített. Ha módja van rá, készítse biztonsági mentést az adatokról e szolgáltatások használata előtt. A Dell Factory Image Restore szolgáltatást csak abban az esetben használja, ha a rendszer-visszaállítás nem oldotta meg az operációs rendszer problémáját.

 **MEGJEGYZÉS:** A Dell Factory Image Restore egyes országokban és számítógépeken lehet hogy nem elérhető.

Használja a Dell Factory Image Restore szolgáltatás csak mint utolsó módszert az operációs rendszer visszaállítására. Ezek a szolgáltatások a merevlemez a számítógép vásárlásakor működőképes állapotra állítják vissza. Minden, a számítógép kézhezvétele óta telepített program és fájl, —többek között az adatfájlok is—véglegesen törlődnek a merevlemezről. Az adatfájlok közé tartoznak a dokumentumok, a számológépek, az e-mail üzenetek, a digitális fényképek, a zenefájlok stb. Lehetőség esetén készítse biztonsági mentést minden adatról a Factory Image Restore használata előtt.

Dell gyári lemezkép visszaállítása

1. Kapcsolja be a számítógépet. Amikor a DELL embléma megjelenik, nyomja meg az <F8> billentyűt többször egymás után a **Vista Advanced Boot Options** ablak megjelenéséig.

 **MEGJEGYZÉS:** Ha túl sokáig vár és megjelenik az operációs rendszer logója, várjon tovább, amíg meg nem jelenik a Microsoft® Windows® asztal, ezután kapcsolja ki a számítógépet és próbálkozzon újra.

2. Válassza a **Számítógép javítása** lehetőséget.
3. Megjelenik a **System Recovery Options** (Rendszerjavítási opciók) ablak.
4. Válasszon billentyűzetet, majd kattintson a **Tovább** gombra.
5. A javítási opciók eléréséhez jelentkezzen be helyi rendszergazdaként. A parancssor eléréséhez írja be

a **Felhasználó neve** mezőbe, hogy **rendszergazda**, majd kattintson az **OK** gombra.

6. Kattintson a **Dell Factory Image Restore** elemre. Megjelenik a **Dell Factory Image Restore** üdvözlőképernyő.

 **MEGJEGYZÉS:** A konfigurációtól függően a **Dell Factory Tools**, majd a **Dell Factory Image Restore** lehetőséget választhatja.

7. Kattintson a **Tovább** gombra. A **Confirm Data Deletion** (adattörlés jóváhagyása) képernyő jelenik meg.

 **MEGJEGYZÉS:** Ha meg szeretné szakítani a Factory Image Restore használatát, kattintson a **Cancel** (Mégsem) gombra.

8. Kattintson a jelölőnégyzetbe, hogy jóváhagyja a merevlemez újraformázását és a rendszer szoftverek gyári állapotra történő visszaállítását, majd kattintson a **Next** (Tovább) gombra.

Elkezdődik a visszaállítási folyamat, amely öt vagy több percet is igénybe vehet. Az operációs rendszer és a gyárilag telepített alkalmazások visszaállításakor megjelenik egy üzenet.

9. Kattintson a **Finish** (Befejezés) gombra a számítógép újraindításához.

Az operációs rendszer újratelepítése

Előkészületek

Amennyiben a Microsoft® Windows® operációs rendszer újratelepítését fontolgatja egy újonnan telepített illesztőprogrammal fennálló probléma kijavítása érdekében, először próbálja meg használni a Windows Device Driver Rollback (Windows Eszköz-illesztőprogram visszaállítása) segédprogramot. Ha az Eszköz-illesztőprogram visszagörgetése nem oldotta meg a problémát, használja a rendszer-

visszaállítást az operációs rendszer korábbi, az új eszköz illesztőprogramjának telepítése előtti állapotára való visszaállításához. Lásd a „Rendszervisszaállítás” című részt a 43. oldalon.

 **FIGYELMEZTETÉS: A telepítés végrehajtása előtt az elsődleges merevlemezen lévő minden adatfájlról készítsen biztonsági másolatot. A hagyományos merevlemez-konfigurációk esetében az elsődleges meghajtó a számítógép által először észlelt meghajtó.**

A Windows újratelepítéséhez a következőkre van szükség:

- Dell *Operációs rendszer* lemez
- Dell *Drivers and Utilities* lemez





MEGJEGYZÉS: A Dell

Illesztőprogramok és segédprogramok lemez a számítógép összeszerelésekor telepített illesztőprogramokat tartalmazza. Használja a Dell *Illesztőprogramok és segédprogramok* lemezt bármely szükséges illesztőprogram betöltéséhez. Attól függően, hogy honnan rendelte a számítógépet, vagy hogy kérte-e az lemezt, a Dell *Illesztőprogramok és segédprogramok* lemez és az *Operációs rendszer* lemez nem biztos, hogy a számítógép részét képezik.

A Windows Vista® újratelepítése

Az újratelepítés 1-2 órát vehet igénybe. Az operációs rendszer újratelepítése után az egyes eszközök illesztőprogramjait, a vírusvédelmi programokat és egyéb szoftvereket is ismételten fel kell telepítenie.

1. Mentsen el és zárjon be minden nyitott fájlt, és lépjen ki minden nyitott programból.
2. Helyezze be az *Operációs rendszer* lemezt.
3. Kattintson az **Exit** (kilépés) gombra, ha az **Install Windows** (a Windows telepítése) üzenetet látja.
4. Indítsa újra a számítógépet.
5. Amikor a DELL embléma megjelenik, azonnal nyomja meg az <F12> billentyűt.

-  **MEGJEGYZÉS:** Ha túl sokáig vár és megjelenik az operációs rendszer logója, várjon tovább, amíg meg nem jelenik a Microsoft® Windows® asztal, ezután kapcsolja ki a számítógépet és próbálkozzon újra.
-  **MEGJEGYZÉS:** Az alábbi lépések csak egyszer változtatják meg az indítási szekvenciát. A következő indítás alkalmával a számítógép a rendszerbeállításokban megadott eszközöknek megfelelően indul el.
6. Amikor megjelenik az indítóeszközök listája, jelölje ki a **CD/DVD/CD-RW Drive** meghajtót, majd nyomja le az <Enter> billentyűt.
7. A CD-ROM-ról történő indításhoz **nyomja meg bármely billentyűt.** A telepítés befejezéséhez kövesse a képernyőn megjelenő utasításokat.

Segítségkérés

Amennyiben problémát tapasztal a számítógéppel, az alábbi lépésekben leírtak végrehajtásával diagnosztizálhatja, és elháríthatja a problémát:

1. A számítógép problémájára vonatkozó információkért és műveletekért lásd a „Problémák megoldása” című részt a 27. oldalon.
2. A Dell Diagnostics program futtatására vonatkozó utasításokért lásd a „Dell Diagnostics (Dell-diagnosztika)” című részt a 38. oldalon.
3. Töltse ki a 56. oldalon található „Diagnosztikai ellenőrzőlista”.
4. A telepítési és hibaelhárítási eljárások megkönnyítéséhez használja a Dell széleskörű online szolgáltatását, amelyek a Dell támogatási weboldalán (support.dell.com) állnak rendelkezésre. A Dell Support weboldalak teljesebb listájáért lásd az „Online szolgáltatások” című részt a 52. oldalon.

5. Amennyiben az előző lépések nem oldották meg a problémát, lásd: „A Dell elérhetőségei”, 57. oldal.

 **MEGJEGYZÉS:** Hívja a Dell támogatást a számítógép közelében lévő telefonról, hogy az ügyfélszolgálat munkatársa segíthessen a szükséges műveletek elvégzésében.

 **MEGJEGYZÉS:** Nem minden országban áll rendelkezésre a Dell expressz szervizkód rendszer.

A Dell automatizált telefonos rendszerének utasítására, írja be az expressz szervizkódot, hogy a hívás a megfelelő ügyfélszolgálati munkatárshoz kerüljön. Amennyiben nincsen expressz szervizkódja, nyissa meg a **Dell Accessories**, kattintson duplán az **expressz szervizkód** ikonra, és kövesse az utasításokat.

 **MEGJEGYZÉS:** Az alábbi szolgáltatások közül nem mindegyik áll rendelkezésre az Egyesült Államokon kívül. A rendelkezésre állásukra vonatkozó információkért forduljon a Dell képviselőhöz.

Műszaki támogatás és ügyfélszolgálat

A Dell ügyfélszolgálatunk készséggel ad választ minden Dell hardverrel kapcsolatos kérdésre. Ügyfélszolgálatunk munkatársai számítógép alapú diagnosztikát használnak a gyors és pontos válaszok érdekében.

A kapcsolatfelvételhez a Dell támogató szolgáltatásával lásd a „Telefonhívás előtt” című részt a 56. oldalon; ezután keresse meg az Ön területén érvényes kapcsolatfelvételi információkat, vagy látogasson el a **support.dell.com** weboldalra.

DellConnect™

A DellConnect egy egyszerű online hozzáférési eszköz, ami lehetővé teszi, hogy a Dell ügyfélszolgálati alkalmazottja egy szélessávú kapcsolattal hozzáférjen a számítógépéhez, majd diagnosztizálja, és megjavítsa a hibát az Ön felügyelete mellett. Bővebb információért látogasson el a **www.dell.com/dellconnect** weboldalra és kattintson a DellConnect hivatkozásra.

Online szolgáltatások

A Dell termékeit és szolgáltatásait az alábbi webhelyeken ismerheti meg:

- **www.dell.com**
- **www.dell.com/ap** (csak Ázsia/Dél-Kelet Ázsia)
- **www.dell.com/jp** (csak Japán)
- **www.euro.dell.com** (csak Európa)
- **www.dell.com/la** (Latin-Amerika és a Karib térség országai)
- **www.dell.ca** (csak Kanada)

A Dell Support az alábbi webhelyeken és e-mail címeken keresztül érhető el:

Dell Support webhelyek

- **support.dell.com**
- **support.jp.dell.com** (csak Japán)
- **support.euro.dell.com** (csak Európa)

Dell támogatás e-mail címek

- **mobile_support@us.dell.com**
- **support@us.dell.com**
- **la-techsupport@dell.com** (Latin-Amerika és a Karib térség országai)
- **apsupport@dell.com** (csak Ázsia/Dél-Kelet Ázsia)

Dell Marketing és Sales e-mail címek

- **apmarketing@dell.com** (csak Ázsia/Dél-Kelet Ázsia)
- **sales_canada@dell.com** (csak Kanada)

Névtelen fájlátviteli protokoll (FTP)

- **ftp.dell.com**

Bejelentkezési felhasználónév:

anonymous, és jelszóként használja az e-mail címét.

Automatizált rendelési állapot szolgálat

Ha meg ellenőrizni szeretné az Ön által megrendelt Dell termékek állapotát, látogasson el a **support.dell.com** weboldalra, vagy az automatikus megrendelés állapot szolgáltatást. A rögzített hang megkéri Önt a rendelés megtalálásához és jelentéséhez szükséges adatok megadására. Az Ön régiójában használható telefonszámokra vonatkozó információkért lásd a „A Dell elérhetőségei” című részt az 57. oldalon.

Amennyiben problémája van rendelésével, például hiányzó vagy hibás alkatrészek, helytelen számlázás, forduljon a Dell ügyfélszolgálatához. Híváskor készítse elő számláját vagy a csomagszelvényét. Az Ön régiójában használható telefonszámokra vonatkozó információkért lásd a „A Dell elérhetőségei” című részt az 57. oldalon.

Termékinformáció

Ha a Dell által forgalmazott további termékekkel kapcsolatos információkra van szükséges, vagy terméket szeretne megrendelni, látogasson el a Dell weboldalára a **www.dell.com** címen. Az Ön régiójában hívható telefonszámokra vagy a rendelkezésre álló márkakereskedőkre vonatkozó információkért lásd a „A Dell elérhetőségei” című rész a 57. oldalon.

Tételek visszaküldése javításra vagy visszafizetésre a jótállás feltételei alapján

Készítsen elő minden javításra vagy visszafizetésre visszaküldendő eszközt, az alábbiak szerint:

 **MEGJEGYZÉS:** Mielőtt a terméket visszaküldi a Dellnek, készítsen biztonsági másolatot a merevlemezen, valamint a termékben lévő minden készüléken lévő összes adatról. Távolítson el minden bizalmas és személye információt, valamint távolítsa el az eltávolítható adathordozókat, mint a CD-k és a PC-kártyák. A Dell nem felel semmilyen bizalmas vagy személyes információért, elveszett vagy megsérült adatokért, vagy megsérül, illetve elveszet eltávolítható adathordozóért, amelyek a visszaküldött készülékben vannak.

1. Hívja fel a Dell-t, és kérje el a visszáru engedélyezési számot, és azt a doboz külsejére jól olvashatóan írja rá. Az Ön régiójában használható telefonszámokra vonatkozó információkért lásd a „A Dell elérhetőségei” című részt az 57. oldalon.
2. Küldje el a számla másolatát, és a visszaküldés okát is írja le részletesen.
3. Küldje el a diagnosztikai ellenőrzőlistát (lásd: „Diagnosztikai ellenőrzőlista”, 56. oldal), feltüntetve a futtatott tesztekét és a Dell Diagnostics hibaüzeneteit (lásd: „Dell Diagnostics (Dell-diagnosztika)”, 38. oldal).
4. Készülékcsere vagy visszafizetés esetén küldje el az eszköz(ök) höz tartozó kellékeket (tápkábelek, szoftveres hajlékonylemezek, útmutatók stb.).

5. A visszaküldésre szánt berendezést csomagolja az eredeti (vagy azzal egyenértékű) csomagolásba.

 **MEGJEGYZÉS:** A szállítási költségeket Ön vállalja. Szintén Ön felelős a visszaküldött termék biztosításáért, valamint vállalja a termék eltűnésének fennálló kockázatát a szállítás közben. Utánvételes csomagokat nem fogadunk el.

 **MEGJEGYZÉS:** Azokat a csomagokat, amelyek az előírt szükségleteknek nem tesznek eleget, visszaküldjük a feladónak.

Telefonhívás előtt

 **MEGJEGYZÉS:** Híváskor készítse elő az Express szervizkódot. A kód segítségével a Dell automata telefonos támogatásrendszere hatékonyabban irányítja hívását a megfelelő helyre. A szervizcímkére is szüksége lehet (amely a megtalálható a FlexBay panel alatt).

Ne felejtse el kitölteni a Diagnosztikai ellenőrzőlistát. Amennyiben lehetséges, kapcsolja be a számítógépet, mielőtt felhívja a Dell-t segítségért, és a számítógép közelében lévő készülékről telefonáljon. Előfordulhat, hogy megkéri néhány parancs begépelésére, részletes információ átadására működés közben, vagy, hogy próbálja ki más lehetséges hibaelhárítási lépést magán a számítógépen. Győződjön meg róla, hogy a számítógép dokumentációi elérhetőek.

Diagnosztikai ellenőrzőlista

- Név:
- Dátum:
- Cím:
- Telefonszám:
- Szervizcímkéje és expressz szervizkód (a flexBay panel alatt):
- Visszaküldött termék azonosítószáma (ha kapott ilyen a Dell műszaki támogatást ellátó munkatársától):
- Operációs rendszer és verziója:
- Eszközök:
- Bővítőkétyák:
- Hálózatra csatlakozik? Igen/Nem
- Hálózat, verzió és hálózati adapter:
- Programok és verziók:

Nézze át az operációs rendszer dokumentációit, hogy meghatározhassa a rendszerindító fájlok tartalmát. Ha a számítógéphez nyomtató csatlakozik, nyomtasson ki minden fájlt. Ha mégsem, mentse el az összes fájl tartalmát, mielőtt felhívna a Dell-t.

- Hibaüzenet, hangkód vagy diagnosztikai kód:
- A probléma leírása és a végrehajtott hibaelhárítási műveletek:

A Dell elérhetőségei

Az Egyesült Államokban élő ügyfelek számára: 800-WWW-DELL (800-999-3355).



MEGJEGYZÉS: Amennyiben nem rendelkezik aktív Internet kapcsolattal, elérhetőséget találhat a megrendelőlap, számlán, csomagolás szelvényen vagy a Dell termékkatalógusban.

A Dell többféle online és telefonos támogatási és szolgáltatási megoldást kínál. Az elérhetőség országonként és termékenként változik, és előfordulhat, hogy néhány szolgáltatás nem áll rendelkezésre az Ön régiójában. A Dell elérése kereskedelmi, műszaki támogatás vagy ügyfélszolgálati ügyek miatt:

1. Látogasson el ide: **support.dell.com**.
2. Az oldal alján található legördülő **Choose A Country/Region** (Válasszon országot/régiót) menüben válassza ki az országot vagy régiót.
3. Kattintson a **Contact Us** (Lépjen kapcsolatba velünk) elemre a lap bal oldalán.
4. Jelölje ki az igényeinek megfelelő szolgáltatás vagy támogatás linket.
5. Lépjen kapcsolatba a Dell-lel az Önnek legkényelmesebb módon.

Még több információ és erőforrás

Mire van szüksége?

az operációs rendszer újratelepítése

keresse meg a számítógép modellszámát

diagnosztikai program futtatása a számítógépen, az asztali rendszerszoftver újratelepítése vagy a számítógép meghajtóinak vagy az „olvass el” fájlok frissítés.

bővebb információk az operációs rendszerrel, a perifériák karbantartásával, a RAID-del, az internettel, a Bluetooth® funkcióval és az e-maillal kapcsolatban

Lásd:

az *Operációs rendszer* lemez

a számítógép hátulja

a *Drivers and Utilities* lemez



MEGJEGYZÉS: A dokumentáció és a frissítések megtalálhatók a Dell™ Support weboldalon a **support.dell.com** címen.

merevlemezre telepítet *Dell Technology útmutató*

Mire van szüksége?

a számítógép bővítése új vagy további memóriával, vagy új merevlemezzel
elhasznált vagy hibás alkatrész
újratelepítése vagy cseréje

legjobb biztonsági gyakorlatok
a számítógép számára

jótállási információk, feltételek és kikötések
(csak az Egyesült Államokban), biztonsági
utasítások, szabályozással kapcsolatos
információk, ergonómiai információk és
végfelhasználói licencmegállapodás

Lásd:

Segítségért lásd a *Szervizelési kézikönyvet*
a Dell Támogatás honlapon
a **support.dell.com** honlapon.



MEGJEGYZÉS: Bizonyos
országokban az alkatrészek felnyitása
és cseréje a jótállást érvénytelenítheti.
Mielőtt felnyitná a számítógépet,
olvassa el jótállás és a visszaküldés
feltételeit.

a számítógéphez kapott biztonsági és
szabályozásokkal kapcsolatos információk
rendelkezésre állnak a Megfelelőség
a szabályozásoknak weboldalon
a következő címen:
www.dell.com/regulatory_compliance

Mire van szüksége?

a szervizcíme/expressz szervizkód megkeresése—A számítógépet a szervizcímével kell azonosítani a **support.dell.com** webhely használatakor vagy a műszaki támogatás igénybevételekor.

meghajtó és letöltések keresése.
műszaki támogatás vagy termék súgó.
a megrendelés állapotának ellenőrzése.
megoldások és válaszok az általános problémákra.
információk szakemberek, tapasztaltabb felhasználók számára fontos fejlesztésekről vagy frissített műszaki dokumentációról.

Lásd:

a FlexBay panel alatt lévő címke



DelSupport weboldal a **support.dell.com** címen

Műszaki adatok

Számítógép modell

Studio XPS™ 435T/9000

Ez a fejezet azokat az információkat tartalmazza, amelyekre a számítógép beállítása, frissítése és a meghajtók frissítése során szüksége lehet.

 **MEGJEGYZÉS:** A kínált opciók régióként eltérőek lehetnek. A számítógép konfigurációjára vonatkozó bővebb információért, kattintson a **Start**  → **Súgó és támogatás** lehetőségre, azután válassza ki a számítógép adatait megejelenítő opciót.

Processzor

Típus	Intel® Core™ i7
L2 cache	max. 1 MB
L3 cache	8 MB

Meghajtók

Hozzáférhető kívülről	két 5,25-hüvelykes meghajtó rekesz SATA DVD+/-RW Super Multi meghajtóhoz vagy Blu-ray Disc™ combo vagy Blu-ray Disc RW optikai meghajtóhoz hét 3,5-hüvelykes rekesz Flexdock vagy a Bluetooth® modulhoz
-----------------------	--

Meghajtók

Hozzáférhető belülről	három 3,5-hüvelykes meghajtó rekesz SATA merevlemez-meghajtókhoz
-----------------------	--

Memória

Csatlakozók	hat belülről elérhető DDR3 DIMM aljzat
Kapacitás	1 GB, 2 GB és 4 GB (32-bites operációs rendszer) 1 GB, 2 GB vagy nagyobb mint 4 GB (64-bites operációs rendszer)
Memória típusa	1066-MHz DDR3 DIMM; csak nem ECC memória

Memória

Minimum	2 GB
Maximum	24 GB

 **MEGJEGYZÉS:** A memória frissítésére vonatkozó információkért lásd a *Szervizelési kézikönyvet* a Dell Támogatás honlapon a **support.dell.com** címen.

A számítógép adatai

Rendszer chipkészlet	Intel X58 + ICH10R
QPI kapcsolati szélesség	20 sáv (16 adatsáv, 4 CRC sáv)
DRAM busz szélesség	192 bit
RAID támogatás	RAID 0 (elosztó) RAID 1 (tükröző)
BIOS chip (NVRAM)	16 MB

Videokártya

Diszkrét	PCI Express x16 kártya
----------	------------------------

Audio

Típus	integrált 7.1 csatorna, kiváló minőségű audió S/PDIF támogatással
-------	---

Kommunikáció

Vezeték nélküli (opcionális)	WiFi/Bluetooth vezeték nélküli technológia
------------------------------	--

Fizikai jellemzők

Magasság	493 mm (19,40 hüvelyk)
Szélesség	198 mm (7,79 hüvelyk)

Fizikai jellemzők

Mélység	528 mm (20,78 hüvelyk)
Tömeg	20,01 kg (44,11 hüvelyk)

Külső csatlakozók

Hálózati adapter	RJ45 csatlakozó
USB	Három a felső panelen, egy az elülső-panelen és négy USB 2.0 kompatibilis csatlakozó a hátsó panelen
Audio	felső panel - egy mikrofon, és egy fejhallgató csatlakozó hátsó panel - hat csatlakozó 7.1 támogatáshoz

Külső csatlakozók

S/PDIF	egy S/PDIF (optikai) csatlakozó
eSATA	egy hátsó paneli csatlakozó
IEEE 1394	egy hátsó paneli 6-tűs soros csatlakozó

Tápfeszültség

Egyenáramú tápellátás

Átamerősség 475 W

Minimális hőleadás 1621 Btu/h

 **MEGJEGYZÉS:**
A hőleadást a tápegység áramerőssége alapján számították ki.

Tápfeszültség

Feszültség 100-240 volt váltóáram
50-60 Hz, 10,0 A

 **MEGJEGYZÉS:**
A feszültség-beállításokra vonatkozó információkért olvassa el a számítógéphez kapott biztonsági információkat.

Gombelem 3-V CR2032 lítium gombelem

Számítógép környezete

Hőmérséklet-tartomány:

Működési 10° - 35 °C (50 °F to 95 °F)

Tároláskor -40° - 70 °C
(-40 °F - 149 °F)

Relatív páratartalom (nem lecsapódó) (maximum):
20 % - 80 %

Számítógép környezete

Maximális rázkódás (a felhasználói környezetet stimuláló, véletlenszerű rázkódási spektrumot használva):

Működési 5-350 Hz 0,0002 G2/Hz-en

Tárolási 5-500 Hz 0,001 és
0,01 G2/Hz között

Maximális rázkódás (a merevlemez fejének alaphelyzetében mérve egy 2 milliszekundumos fél-színusz hullám erejéig):

Működési 40 G +/- 5 % 2 msec +/- 10 %
impulzus időtartammal
(= 20 hüvelyk/mp.
[51 cm/mp])

Tárolási 105 G +/- 5 % 2 msec +/- 10 %
impulzus időtartammal
(= 50 hüvelyk/mp.
[127 cm/mp])

Számítógép környezete

Magasság (maximum):

Működési -15,2-3048 m

Tárolási -15,2-10 668 m

Légkör- legfeljebb G2-es osztályú
szennyezési az ISA-S71.04-1985 jelű
szint szabvány szerint

Függelék

Macrovision termék közlemény

A termék szerzői jogok védelmére szolgáló technológiát tartalmaz, amelyet a Macrovision Corporation és mások tulajdonában lévő, az Amerikai Egyesült Államokban bejegyzett szabadalom, illetve szerzői jog véd. A szerzői jog hatálya alá tartozó védelmi technológia kizárólag a Macrovision Corporation engedélyével, csak otthoni vagy egyéb korlátozott megtekintési célra használható fel, amennyiben a Macrovision Corporation más felhatalmazást nem ad. Tilos a termék visszafejtése vagy gépi kódból történő visszafordítása.

Tárgymutató

A

adatok, biztonsági mentés **25**

B

bekapcsoló gomb és jelzőlámpa **18**

biztonsági kábel nyílása **20**

biztonsági mentések

 létrehozás **25**

bővebb információ keresése **58**

C

CD-k, lejátszás létrehozás **23**

chipkészlet **62**

csatlakoztatás

 az internet **15**

 képernyők **8**

 opcionális hálózati kábel **12**

D

DellConnect **51**

Dell Diagnostics (Dell-diagnosztika) **38**

Dell gyári lemezkép visszaállítása **43**

Dell hívása **56**

Dell Support weboldal **60**

Dell támogatási központ **35**

Dell Technology útmutató

 bővebb információk **58**

Diagnosztikai ellenőrzőlista **56**

DVD, lejátszás létrehozás **23**

E

e-mail címek

 műszaki támogatásért **52**

elülső csatlakozók **17**

Tárgymutató

energia

 megtakarítás **24**

energiamegtakarítás **24**

Expressz szervizkód **50**

F

források, több keresése **58**

FTP bejelentkezés, névtelenül **52**

G

garanciális visszaküldés **54**

gyári lemezkép visszaállítása **45**

H

hálózati csatlakozás

 kijavítás **29**

hálózati csatlakozó

 helyek **21**

hálózati sebesség

 tesztelés **29**

68

Hardver hibaelhárító **38**

hardver problémák

 diagnosztizálás **38**

HDMI

 kijelző **8**

hőmérséklet

 üzemi és tárolási tartományok **64**

I

IEEE 1394-es csatlakozó **21**

Internet csatlakozás **15**

ISP

 internet szolgáltató **15**

K

Kapcsolatfelvétel a Dell-lel online **57**

kiadó gomb **17**

M

- meghajtók és letöltések **60**
- megrendelési állapot **53**
- memória problémák
 - megoldás **31**
- memória támogatás **62**
- merevlemez-meghajtó
 - típus **62**
- merevlemez aktivitásjelző lámpa **18**
- mikrofon csatlakozó **19**
- műszaki adatok **27, 35, 43**
- műszaki támogatás **51**

O

- optikai audio csatlakozó
 - S/PDIF csatlakozás **22**

P

- processzor **61**

R

- Rendszerüzenetek **36**
- Rendszervisszaállítás **43**

S

- S/PDIF csatlakozó **22**
- számítógép képességek **23**
- Szervizcímke **17, 56**
- szoftverfunkciók **23**
- szoftver problémák **32**

T

- támogató e-mail címek **52**
- támogató weboldalak
 - világszerte **52**

Tárgymutató

tápellátási problémák, megoldás **30**

termékek szállítása

 visszaküldés és javítás **54**

testreszabás

 asztal **23**

 energiabeállítások **24**

U

ügyfélszolgálat **51**

USB 2.0

 elülső csatlakozók **18, 19**

 hátsó csatlakozók **22**

V

vezeték nélküli hálózati csatlakozás **29**

vonali bemenet (line-in) csatlakozó **19**

W

Windows, újratelepítés **43**

Windows újratelepítése **43**

Windows Vista®

 Program-kompatibilitás varázsló **33**

 újratelepítés **48**